

제어스위치

K22,25,30 시리즈



표시등



조광 누름버튼



비조광 누름버튼



조광 셀렉타



비조광 셀렉타



키



조광 비상리셋



비조광 비상리셋

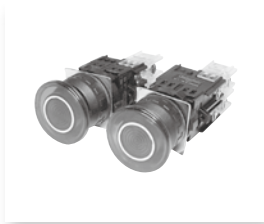

조광 버섯누름버튼

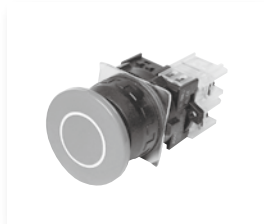

비조광 버섯누름버튼



조광 풀가드 누름버튼



비조광 풀가드 누름버튼



부저

4 Part

터치
스크린

매달
스위치

소형
스위치

ø16
스위치

범용
스위치

비상
스위치

메인·출출
고급형
스위치

경제형
스위치

캠스위치

기동용
스위치

BOX
스위치

발판
스위치

시그널
타워

집합
표시등

음향
신호기

부저

LED
표시등

제어스위치

K22,25,30 시리즈

형명구분도

K		①	②	③	④	⑤	⑥
① 외경		22 : Ø22		25 : Ø25		30 : Ø30	
② 기능		1 : 표시등		2 : 누름복귀		3 : 누름유지	
		4 : 셀렉타 2단		5 : 셀렉타 3단			
		6 : 키 2단		7 : 키 3단		8 : 비상리셋(일반)	BZ : 부저
③ 방식		1 : 비조광 원형		2 : 비조광 정사각			
		4 : 조광 원형		5 : 조광 정사각		6 : 조광 직사각 (I/O)	
		7 : 조광 LED 원형		8 : 조광 LED 정사각		9 : 조광 LED 직사각 (I/O)	
		A : 비조광 조작부 원형		B : 비조광 조작부 사각			
		C : 조광 조작부 원형		D : 조광 조작부 사각			
④ 색상		R : Red (적색)		G : Green (녹색)		Y : Yellow (황색)	
		B : Blue (청색)		K : Black (흑색)		W : White (백색)	
⑤ 준표준		RE : 비조광버튼 돌출		RF : 조광버튼, 파일럿 평형			
		N29 : Ø29		N40 : Ø40		N65 : Ø65	AL : AL가드
		B29 : P플가드Ø29		B40 : P플가드Ø40		B65 : P플가드Ø65	
		C29 : 금속플가드Ø29		C40 : 금속플가드Ø40		C65 : 금속플가드Ø65	
		S2R : 2단자동 단레버		S3LR : 3단양측 단레버		S3L : 3단좌측 단레버	S3R : 3단우측 단레버
		L2R : 2단 자동 장레버		L3LR : 3단양측 장레버		L3L : 3단좌측 장레버	L3R : 3단 우측 장레버
		L : 기본 장레버		RX : 파일럿 신평형		DR : 화살표	
⑥ 정격전압	일반	무 : 무전압		24VDC		110VDC	
		110VAC		220VAC			
	부저	12/24VD		90/240VAC			

※ 알루미늄가드(AL)타입 은 PB, LPB, S/W, K/W 만 가능 합니다

주문예) K22-21R 이 AL타입이 필요시 -> K22-21R AL 주문.

K22-24R 220VAC 이 AL 타입이 필요시 -> K22-24R 220VAC AL 주문.

※ 비상리셋, N40,N29등의 버섯머리 스위치의 경우 알루미늄가드(AL)타입의 주문이 불가 합니다.

성능 및 사양

재질		은합금			
접점부	정격전류	voltage	AC 1 등급	AC 3 등급	DC 1 등급
		24V	10A	10A	6A
		48V	10A	10A	3A
		110V	10A	6A	2A
		250V	6A	4A	1A
		440V	2A	1.5A	-
	수명	전기적	최소 200,000		
		기계적	최소 2,000,000 (비상리셋, 셀렉타 : 최소 500,000)		
	최대 통전 전류	10A			
	최대 스위칭 전압	440VAC			
초기접촉저항	50mΩ				
조광부	소비전류	AC	필라멘트	160mA	
			LED	15mA	
		DC	필라멘트	50mA	
			LED	15mA	
	수명	필라멘트	최소 1,000hrs		
		LED	최소 50,000hrs		
일반 사항	내전압	1,800VAC 1분간			
	보호구조	IP40 (RX IP54)			
	절연저항	최소 100MΩ (500VDC)			
	개폐빈도	30회 / 1분			
	사용주위온도	-25°C ~ + 70°C (무결빙)			
	단자나사 체결	0.8N·m (8.16kgf·m)			
	부저	취부경	Ø22mm : K22-BZ	Ø25mm : K25-BZ	
정격전압		90VAC - 240VAC		12VDC - 24VDC	
소비전력		최대 5W			
최대출력		최대 1W			
음량		80(dB) 1 minute			
보호구조		IP40			
소리종류		연속음	단음		
단자나사 체결		0.8N·m (8.16kgf·cm)			

※ 성능 및 사양은 제품의 품질향상 및 제품개선에 따라 임의 변경될수 있습니다.

4 Part

터치
스크린

매달
스위치

소형
스위치

ø16
스위치

범용
스위치

비상
스위치

매입·출출
고급형
스위치

경제형
스위치

캠스위치

기동용
스위치

BOX
스위치

발판
스위치

시그널
타워

집합
표시등

음향
신호기

부저

LED
표시등

제어스위치

K22,25,30 시리즈

제품구분도

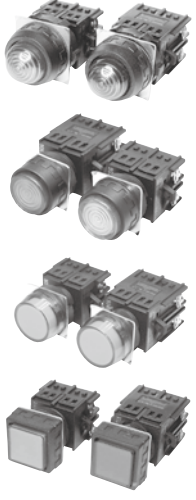
구분 및 형상	외경	외형	접점	색상	품명	정격전압	
조광 표시등 + "BA9S" 전구 	Ø22	원형	-	적색	K22-14R	24VDC 110VAC 220VAC	
				녹색	K22-14G		
				청색	K22-14B		
				황색	K22-14Y		
		백색	K22-14W				
		원형 평형	-	-	적색	K22-14R RF	24VDC 110VAC 220VAC
					녹색	K22-14G RF	
					청색	K22-14B RF	
					황색	K22-14Y RF	
		백색	K22-14W RF				
		원형 신평형	-	-	적색	K22-14R RX	24VDC 110VAC 220VAC
					녹색	K22-14G RX	
	청색				K22-14B RX		
	황색				K22-14Y RX		
	백색	K22-14W RX					
	정사각	-	-	적색	K22-15R	24VDC 110VAC 220VAC	
				녹색	K22-15G		
				청색	K22-15B		
				황색	K22-15Y		
	백색	K22-15W					
	정사각 화살표	-	-	적색	K22-15R DR	24VDC 110VAC 220VAC	
				녹색	K22-15G DR		
				청색	K22-15B DR		
				황색	K22-15Y DR		
백색	K22-15W DR						
Ø25	원형	-	-	적색	K25-14R	24VDC 110VAC 220VAC	
				녹색	K25-14G		
				청색	K25-14B		
				황색	K25-14Y		
	백색	K25-14W					
	원형 평형	-	-	적색	K25-14R RF	24VDC 110VAC 220VAC	
				녹색	K25-14G RF		
				청색	K25-14B RF		
				황색	K25-14Y RF		
	백색	K25-14W RF					
	원형 신평형	-	-	적색	K25-14R RX	24VDC 110VAC 220VAC	
				녹색	K25-14G RX		
청색				K25-14B RX			
황색				K25-14Y RX			
백색	K25-14W RX						
정사각	-	-	적색	K25-15R	24VDC 110VAC 220VAC		
			녹색	K25-15G			
			청색	K25-15B			
			황색	K25-15Y			
백색	K25-15W						
정사각 화살표	-	-	적색	K25-15R DR	24VDC 110VAC 220VAC		
			녹색	K25-15G DR			
			청색	K25-15B DR			
			황색	K25-15Y DR			
백색	K25-15W DR						

제품구분도

구분 및 형상	외경	외형	접점	색상	품명	정격전압
조광 표시등 + "BA9S" 전구 	Ø30	원형	-	적색	K30-14R	24VDC 110VAC 220VAC
				녹색	K30-14G	
				청색	K30-14B	
				황색	K30-14Y	
				백색	K30-14W	
		평판형	-	적색	K30-14R RF	24VDC 110VAC 220VAC
				녹색	K30-14G RF	
				청색	K30-14B RF	
				황색	K30-14Y RF	
				백색	K30-14W RF	

4 Part

터치
스크린

매달
스위치

소형
스위치

ø16
스위치

범용
스위치

비상
스위치

메입·출출
고급형
스위치

경제형
스위치

캠스위치

기동용
스위치

BOX
스위치

발판
스위치

시그널
타워

집합
표시등

음향
신호기

부저

LED
표시등

제어스위치

K22,25,30 시리즈

제품구분도

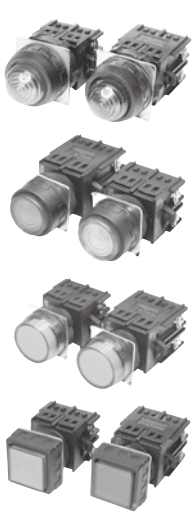
구분 및 형상	외경	외형	접점	색상	품명	정격전압
조광 LED 표시등 + "BA9S-K" LED 전구 	Ø22	원형	-	적색	K22-17R	24VDC 110VAC 220VAC
				녹색	K22-17G	
				청색	K22-17B	
				황색	K22-17Y	
				백색	K22-17W	
		원형 평형	-	적색	K22-17R RF	24VDC 110VAC 220VAC
				녹색	K22-17G RF	
				청색	K22-17B RF	
				황색	K22-17Y RF	
				백색	K22-17W RF	
	원형 신평형	-	적색	K22-17R RX	24VDC 110VAC 220VAC	
			녹색	K22-17G RX		
			청색	K22-17B RX		
			황색	K22-17Y RX		
			백색	K22-17W RX		
	Ø25	정사각	-	적색	K22-18R	24VDC 110VAC 220VAC
				녹색	K22-18G	
				청색	K22-18B	
				황색	K22-18Y	
				백색	K22-18W	
정사각 화살표		-	적색	K22-18R DR	24VDC 110VAC 220VAC	
			녹색	K22-18G DR		
			청색	K22-18B DR		
			황색	K22-18Y DR		
			백색	K22-18W DR		
	원형	-	적색	K25-17R	24VDC 110VAC 220VAC	
			녹색	K25-17G		
			청색	K25-17B		
			황색	K25-17Y		
			백색	K25-17W		
	원형 평형	-	적색	K25-17R RF	24VDC 110VAC 220VAC	
			녹색	K25-17G RF		
			청색	K25-17B RF		
			황색	K25-17Y RF		
			백색	K25-17W RF		
원형 신평형	-	적색	K25-17R RX	24VDC 110VAC 220VAC		
		녹색	K25-17G RX			
		청색	K25-17B RX			
		황색	K25-17Y RX			
		백색	K25-17W RX			
정사각	-	적색	K25-18R	24VDC 110VAC 220VAC		
		녹색	K25-18G			
		청색	K25-18B			
		황색	K25-18Y			
		백색	K25-18W			
정사각 화살표	-	적색	K25-18R DR	24VDC 110VAC 220VAC		
		녹색	K25-18G DR			
		청색	K25-18B DR			
		황색	K25-18Y DR			
		백색	K25-18W DR			

제품구분도

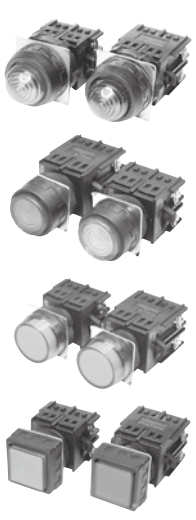
구분 및 형상	외경	외형	접점	색상	품명	정격전압
조광 LED 표시등 + "BA9S-K" LED 전구 	Ø30	원형	-	적색	K30-17R	24VDC 110VAC 220VAC
				녹색	K30-17G	
				청색	K30-17B	
				황색	K30-17Y	
				백색	K30-17W	
		방형	-	적색	K30-17R RF	24VDC 110VAC 220VAC
				녹색	K30-17G RF	
				청색	K30-17B RF	
				황색	K30-17Y RF	
				백색	K30-17W RF	

4 Part

터치
스크린

매달
스위치

소형
스위치

ø16
스위치

범용
스위치

비상
스위치

메입·출출
고급형
스위치

경제형
스위치

캠스위치

기동용
스위치

BOX
스위치

발판
스위치

시그널
타워

집합
표시등

음향
신호기

부저

LED
표시등

제어스위치

K22,25,30 시리즈

제품구분도

구분 및 형상	외경	외형	접점	색상	품명	정격전압		
	Ø22	원형	1N/O	적색	K22-21R	-		
				녹색	K22-21G			
				청색	K22-21B			
				황색	K22-21Y			
				백색	K22-21W			
						흑색	K22-21K	
						적색	K22-22R	-
						녹색	K22-22G	
						청색	K22-22B	
						황색	K22-22Y	
		백색	K22-22W					
						흑색	K22-22K	
						적색	K22-22R DR	-
						녹색	K22-22G DR	
						청색	K22-22B DR	
황색	K22-22Y DR							
백색	K22-22W DR							
Ø25		원형	1N/O	적색	K25-21R	-		
				녹색	K25-21G			
				청색	K25-21B			
				황색	K25-21Y			
				백색	K25-21W			
						흑색	K25-21K	
						적색	K25-22R	-
						녹색	K25-22G	
						청색	K25-22B	
						황색	K25-22Y	
		백색	K25-22W					
						흑색	K25-22K	
						적색	K25-22R DR	-
						녹색	K25-22G DR	
						청색	K25-22B DR	
황색	K25-22Y DR							
백색	K25-22W DR							
Ø30		원형	1N/O	적색	K30-21R	-		
				녹색	K30-21G			
				청색	K30-21B			
				황색	K30-21Y			
				백색	K30-21W			
						흑색	K30-21K	
						적색	K30-22R	-
						녹색	K30-22G	
						청색	K30-22B	
						황색	K30-22Y	
		백색	K30-22W					
						흑색	K30-22K	
						적색	K30-22R DR	-
						녹색	K30-22G DR	
						청색	K30-22B DR	
황색	K30-22Y DR							
백색	K30-22W DR							

제품구분도

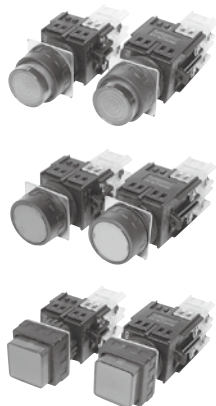
구분 및 형상	외경	외형	접점	색상	품명	정격전압	
조광 누름복귀 + "BA9S" 전구 	Ø22	원형	1N/O	적색	K22-24R	24VDC 110VAC 220VAC	
				녹색	K22-24G		
				청색	K22-24B		
				황색	K22-24Y		
	원형 평형	1N/O	1N/O	적색	K22-24R RF	24VDC 110VAC 220VAC	
				녹색	K22-24G RF		
				청색	K22-24B RF		
				황색	K22-24Y RF		
	정사각	1N/O	1N/O	적색	K22-25R	24VDC 110VAC 220VAC	
				녹색	K22-25G		
				청색	K22-25B		
				황색	K22-25Y		
정사각 화살표	1N/O	1N/O	적색	K22-25R DR	24VDC 110VAC 220VAC		
			녹색	K22-25G DR			
			청색	K22-25B DR			
			황색	K22-25Y DR			
Ø25	원형	1N/O	1N/O	적색	K25-24R	24VDC 110VAC 220VAC	
				녹색	K25-24G		
				청색	K25-24B		
				황색	K25-24Y		
	원형 평형	1N/O	1N/O	1N/O	적색	K25-24R RF	24VDC 110VAC 220VAC
					녹색	K25-24G RF	
					청색	K25-24B RF	
					황색	K25-24Y RF	
	정사각	1N/O	1N/O	1N/O	적색	K25-25R	24VDC 110VAC 220VAC
					녹색	K25-25G	
					청색	K25-25B	
					황색	K25-25Y	
정사각 화살표	1N/O	1N/O	1N/O	적색	K25-25R DR	24VDC 110VAC 220VAC	
				녹색	K25-25G DR		
				청색	K25-25B DR		
				황색	K25-25Y DR		
Ø30	원형	1N/O	1N/O	적색	K30-24R	24VDC 110VAC 220VAC	
				녹색	K30-24G		
				청색	K30-24B		
				황색	K30-24Y		
	원형 평형	1N/O	1N/O	1N/O	적색	K30-24R RF	24VDC 110VAC 220VAC
					녹색	K30-24G RF	
					청색	K30-24B RF	
					황색	K30-24Y RF	
					적색	K30-24W RF	
					녹색	K30-24G RF	
					청색	K30-24B RF	
					황색	K30-24Y RF	

4 Part

터치 스크린

매달 스위치

소형 스위치

ø16 스위치

범용 스위치

비상 스위치

매입·출출 고급형 스위치

경제형 스위치

캠스위치

기동용 스위치

BOX 스위치

발판 스위치

시그널 타워

집합 표시등

음향 신호기

부저

LED 표시등



제어스위치

K22,25,30 시리즈

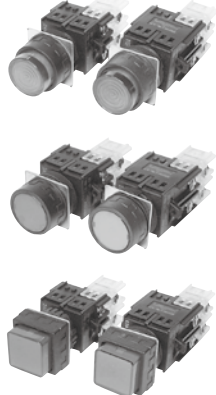
제품구분도

구분 및 형상	외경	외형	접점	색상	품명	정격전압
조광 LED 누름복귀 + "BA9S-K" LED 전구 	Ø22	원형	1N/O	적색	K22-27R	24VDC 110VAC 220VAC
				녹색	K22-27G	
				청색	K22-27B	
				황색	K22-27Y	
				백색	K22-27W	
		원형 평형	1N/O	적색	K22-27R RF	24VDC 110VAC 220VAC
				녹색	K22-27G RF	
				청색	K22-27B RF	
				황색	K22-27Y RF	
		정사각	1N/O	적색	K22-28R	24VDC 110VAC 220VAC
				녹색	K22-28G	
				청색	K22-28B	
황색	K22-28Y					
정사각 화살표	1N/O	적색	K22-28R DR	24VDC 110VAC 220VAC		
		녹색	K22-28G DR			
		청색	K22-28B DR			
		황색	K22-28Y DR			
	Ø25	원형	1N/O	적색	K25-27R	24VDC 110VAC 220VAC
				녹색	K25-27G	
				청색	K25-27B	
				황색	K25-27Y	
				백색	K25-27W	
		원형 평형	1N/O	적색	K25-27R RF	24VDC 110VAC 220VAC
				녹색	K25-27G RF	
				청색	K25-27B RF	
				황색	K25-27Y RF	
		정사각	1N/O	적색	K25-28R	24VDC 110VAC 220VAC
				녹색	K25-28G	
				청색	K25-28B	
황색	K25-28Y					
정사각 화살표	1N/O	적색	K25-28R DR	24VDC 110VAC 220VAC		
		녹색	K25-28G DR			
		청색	K25-28B DR			
		황색	K25-28Y DR			
	Ø30	원형	1N/O	적색	K30-27R	24VDC 110VAC 220VAC
				녹색	K30-27G	
				청색	K30-27B	
				황색	K30-27Y	
				백색	K30-27W	
		원형 평형	1N/O	적색	K30-27R RF	24VDC 110VAC 220VAC
				녹색	K30-27G RF	
				청색	K30-27B RF	
				황색	K30-27Y RF	
				백색	K30-27W RF	

제품구분도

구분 및 형상	외경	외형	접점	색상	품명	정격전압
누름 셀렉타 	Ø22	원형	1N/O + 1N/C	흑색	K22-21S	24VDC 110VAC 220VAC
				회색	K22-21SG	
	Ø25	원형	1N/O + 1N/C	흑색	K25-21S	
				회색	K25-21SG	
	Ø30	원형	1N/O + 1N/C	흑색	K30-21S	
				회색	K30-21SG	
조광 I/O 스위치 + "BA9S" 전구 	Ø22	직사각	1N/O + 1N/C		K22-26D	
	Ø25	직사각	1N/O + 1N/C		K25-26D	
조광 LED I/O 스위치 + "BA9S-KY" 전구 	Ø22	직사각	1N/O + 1N/C		K22-29D	
	Ø25	직사각	1N/O + 1N/C		K25-29D	

4 Part

터치
스크린

매달
스위치

소형
스위치

ø16
스위치

범용
스위치

비상
스위치

메입·출출
고급형
스위치

경제형
스위치

캠스위치

기동용
스위치

BOX
스위치

발판
스위치

시그널
타워

집합
표시등

음향
신호기









부저

LED
표시등



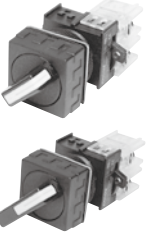



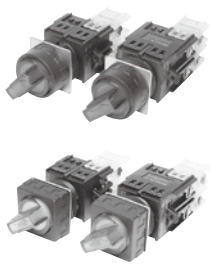

제어스위치

K22,25,30 시리즈

제품구분도

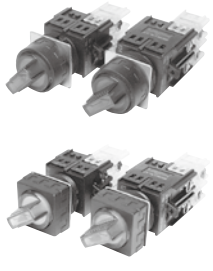
구분 및 형상	외경	형상	접점	색상	복귀방식	동작형태	품명	정격전압
	Ø22 원형	단레바	1N/O	흑색	수동		K22-41K	-
				적색			K22-41R	
				녹색			K22-41G	
				황색			K22-41Y	
				청색			K22-41B	
		장레바	1N/O	흑색	자동		K22-41K-S2R	-
				적색			K22-41R-S2R	
				녹색			K22-41G-S2R	
				황색			K22-41Y-S2R	
				청색			K22-41B-S2R	
	Ø22 정사각	단레바	1N/O	흑색	수동		K22-41K-L	-
				적색			K22-41R-L	
				녹색			K22-41G-L	
				황색			K22-41Y-L	
				청색			K22-41B-L	
		장레바	1N/O	흑색	자동		K22-41K-L2R	-
				적색			K22-41R-L2R	
				녹색			K22-41G-L2R	
				황색			K22-41Y-L2R	
				청색			K22-41B-L2R	
	Ø22 정사각	단레바	1N/O	흑색	수동		K22-42K	-
				적색			K22-42R	
				녹색			K22-42G	
				황색			K22-42Y	
				청색			K22-42B	
		장레바	1N/O	흑색	자동		K22-42K-S2R	-
				적색			K22-42R-S2R	
				녹색			K22-42G-S2R	
				황색			K22-42Y-S2R	
				청색			K22-42B-S2R	
장레바	1N/O	흑색	수동		K22-42K-L	-		
		적색			K22-42R-L			
		녹색			K22-42G-L			
		황색			K22-42Y-L			
		청색			K22-42B-L			
장레바	1N/O	흑색	자동		K22-42K-L2R	-		
		적색			K22-42R-L2R			
		녹색			K22-42G-L2R			
		황색			K22-42Y-L2R			
		청색			K22-42B-L2R			

제품구분도

구분 및 형상	외경	형상	접점	색상	복귀방식	동작형태	품명	정격전압	
조광 2단 셀렉타 + "BA7S" 전구 	Ø22 원형	단레바	1N/O	적색	수동		K22-44R	24VDC 110VAC 220VAC	
				녹색			K22-44G		
				황색			K22-44Y		
				청색			K22-44B		
				백색			K22-44W		
				적색	자동		K22-44R-S2R		
				녹색			K22-44G-S2R		
	황색	K22-44Y-S2R							
	청색	K22-44B-S2R							
	백색	K22-44W-S2R							
	Ø22 정사각	단레바	1N/O	적색	수동		K22-45R	24VDC 110VAC 220VAC	
				녹색			K22-45G		
				황색			K22-45Y		
				청색			K22-45B		
백색				K22-45W					
적색				자동		K22-45R-S2R			
녹색						K22-45G-S2R			
황색		K22-45Y-S2R							
청색		K22-45B-S2R							
백색		K22-45W-S2R							
조광 LED 2단 셀렉타 + "BA7S - K" 전구 		Ø22 원형	단레바	1N/O	적색	수동		K22-47R	24VDC 110VAC 220VAC
					녹색			K22-47G	
					황색			K22-47Y	
					청색			K22-47B	
	백색				K22-47W				
	적색				자동		K22-47R-S2R		
	녹색						K22-47G-S2R		
	황색	K22-47Y-S2R							
	청색	K22-47B-S2R							
	백색	K22-47W-S2R							
	Ø22 정사각	단레바	1N/O	적색	수동		K22-48R	24VDC 110VAC 220VAC	
				녹색			K22-48G		
				황색			K22-48Y		
				청색			K22-48B		
백색				K22-48W					
적색				자동		K22-48R-S2R			
녹색						K22-48G-S2R			
황색		K22-48Y-S2R							
청색		K22-48B-S2R							
백색		K22-48W-S2R							

4 Part

터치 스크린

매달 스위치

소형 스위치

ø16 스위치

범용 스위치

비상 스위치

메입·출출 고급형 스위치

경제형 스위치

캠스위치

기동용 스위치

BOX 스위치

발판 스위치

시그널 타워

집합 표시등

음향 신호기









부저

LED 표시등







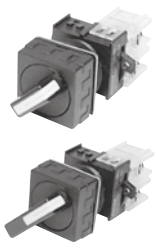

제어스위치

K22,25,30 시리즈

제품구분도

구분 및 형상	외경	형상	접점	색상	복귀방식	동작형태	품명	정격전압
	Ø22 원형	단레바	2N/O	흑색	수동		K22-51K	-
				적색			K22-51R	
				녹색			K22-51G	
				황색			K22-51Y	
				청색			K22-51B	
				흑색	왼쪽자동		K22-51K-S3L	-
				적색			K22-51R-S3L	
				녹색			K22-51G-S3L	
				황색			K22-51Y-S3L	
				청색			K22-51B-S3L	
		흑색	오른쪽자동		K22-51K-S3R	-		
		적색			K22-51R-S3R			
		녹색			K22-51G-S3R			
		황색			K22-51Y-S3R			
		청색			K22-51B-S3R			
		흑색	양쪽자동		K22-51K-S3LR	-		
		적색			K22-51R-S3LR			
		녹색			K22-51G-S3LR			
		황색			K22-51Y-S3LR			
		청색			K22-51B-S3LR			
장레바	2N/O	수동		흑색	K22-51K-L	-		
				적색	K22-51R-L			
				녹색	K22-51G-L			
				황색	K22-51Y-L			
				청색	K22-51B-L			
		왼쪽자동		흑색	K22-51K-L3L	-		
				적색	K22-51R-L3L			
				녹색	K22-51G-L3L			
				황색	K22-51Y-L3L			
				청색	K22-51B-L3L			
오른쪽자동		흑색	K22-51K-L3R	-				
		적색	K22-51R-L3R					
		녹색	K22-51G-L3R					
		황색	K22-51Y-L3R					
		청색	K22-51B-L3R					
양쪽자동		흑색	K22-51K-L3LR	-				
		적색	K22-51R-L3LR					
		녹색	K22-51G-L3LR					
		황색	K22-51Y-L3LR					
		청색	K22-51B-L3LR					

제품구분도

구분 및 형상	외경	형상	접점	색상	복귀방식	동작형태	품명	정격전압
	Ø22 정사각	단레바	2N/O	흑색	수동		K22-52K	-
				적색			K22-52R	
				녹색			K22-52G	
				황색			K22-52Y	
				청색			K22-52B	
				흑색	왼쪽자동		K22-52K-S3L	-
				적색			K22-52R-S3L	
				녹색			K22-52G-S3L	
				황색			K22-52Y-S3L	
				청색			K22-52B-S3L	
		흑색	오른쪽자동		K22-52K-S3R	-		
		적색			K22-52R-S3R			
		녹색			K22-52G-S3R			
		황색			K22-52Y-S3R			
		청색			K22-52B-S3R			
		흑색	양쪽자동		K22-51K-S3LR	-		
		적색			K22-51R-S3LR			
		녹색			K22-51G-S3LR			
		황색			K22-51Y-S3LR			
		청색			K22-51B-S3LR			
장레바	2N/O	단레바	2N/O	흑색	수동		K22-52K-L	-
				적색			K22-52R-L	
				녹색			K22-52G-L	
				황색			K22-52Y-L	
				청색			K22-52B-L	
				흑색	왼쪽자동		K22-52K-L3L	-
				적색			K22-52R-L3L	
				녹색			K22-52G-L3L	
				황색			K22-52Y-L3L	
				청색			K22-52B-L3L	
		흑색	오른쪽자동		K22-52K-L3R	-		
		적색			K22-52R-L3R			
		녹색			K22-52G-L3R			
		황색			K22-52Y-L3R			
		청색			K22-52B-L3R			
		흑색	양쪽자동		K22-51K-L3LR	-		
		적색			K22-51R-L3LR			
		녹색			K22-51G-L3LR			
		황색			K22-51Y-L3LR			
		청색			K22-51B-L3LR			

4 Part

터치 스크린

메탈 스위치

소형 스위치

ø16 스위치

범용 스위치

비상 스위치

메입·출출 고급형 스위치

경제형 스위치

캠스위치

기동용 스위치

BOX 스위치

발판 스위치

시그널 타워

집합 표시등

음향 신호기







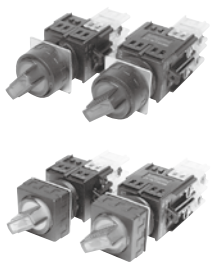

부저

LED 표시등







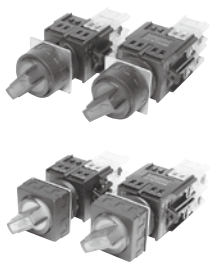

제어스위치

K22,25,30 시리즈

제품구분도

구분 및 형상	외경	형상	접점	색상	복귀방식	동작형태	품명	정격전압
조광 3단 셀렉타 + "BA7S" 전구 	Ø22 원형	단레바	2N/O	적색	수동		K22-54R	24VDC 110VAC 220VAC
				녹색			K22-54G	
				황색			K22-54Y	
				청색			K22-54B	
				백색			K22-54W	
				적색	왼쪽자동		K22-54R-S3L	24VDC 110VAC 220VAC
				녹색			K22-54G-S3L	
				황색			K22-54Y-S3L	
				청색			K22-54B-S3L	
				백색			K22-54W-S3L	
		적색	오른쪽자동		K22-54R-S3R	24VDC 110VAC 220VAC		
		녹색			K22-54G-S3R			
		황색			K22-54Y-S3R			
		청색			K22-54B-S3R			
		백색			K22-54W-S3R			
		적색	양쪽자동		K22-54R-S3LR	24VDC 110VAC 220VAC		
		녹색			K22-54G-S3LR			
		황색			K22-54Y-S3LR			
		청색			K22-54B-S3LR			
		백색			K22-54W-S3LR			
Ø22 정사각	단레바	2N/O	적색	수동		K22-55R	24VDC 110VAC 220VAC	
			녹색			K22-55G		
			황색			K22-55Y		
			청색			K22-55B		
			백색			K22-55W		
			적색	왼쪽자동		K22-55R-S3L	24VDC 110VAC 220VAC	
			녹색			K22-55G-S3L		
			황색			K22-55Y-S3L		
			청색			K22-55B-S3L		
			백색			K22-55W-S3L		
적색	오른쪽자동		K22-55R-S3R	24VDC 110VAC 220VAC				
녹색			K22-55G-S3R					
황색			K22-55Y-S3R					
청색			K22-55B-S3R					
백색			K22-55W-S3R					
적색	양쪽자동		K22-55R-S3LR	24VDC 110VAC 220VAC				
녹색			K22-55G-S3LR					
황색			K22-55Y-S3LR					
청색			K22-55B-S3LR					
백색			K22-55W-S3LR					

제품구분도

구분 및 형상	외경	형상	접점	색상	복귀방식	동작형태	품명	정격전압
조광 LED 3단 셀렉타 + "BA7S - K" LED 전구 	Ø22 원형	단레바	2N/O	적색	수동		K22-57R	24VDC 110VAC 220VAC
				녹색			K22-57G	
				황색			K22-57Y	
				청색			K22-57B	
				백색			K22-57W	
				적색	왼쪽자동		K22-57R-S3L	24VDC 110VAC 220VAC
				녹색			K22-57G-S3L	
				황색			K22-57Y-S3L	
				청색			K22-57B-S3L	
				백색			K22-57W-S3L	
		적색	오른쪽자동		K22-57R-S3R	24VDC 110VAC 220VAC		
		녹색			K22-57G-S3R			
		황색			K22-57Y-S3R			
		청색			K22-57B-S3R			
		백색			K22-57W-S3R			
		적색	양쪽자동		K22-57R-S3LR	24VDC 110VAC 220VAC		
		녹색			K22-57G-S3LR			
		황색			K22-57Y-S3LR			
		청색			K22-57B-S3LR			
		백색			K22-57W-S3LR			
Ø22 정사각	단레바	2N/O	적색	수동		K22-58R	24VDC 110VAC 220VAC	
			녹색			K22-58G		
			황색			K22-58Y		
			청색			K22-58B		
			백색			K22-58W		
			적색	왼쪽자동		K22-58R-S3L	24VDC 110VAC 220VAC	
			녹색			K22-58G-S3L		
			황색			K22-58Y-S3L		
			청색			K22-58B-S3L		
			백색			K22-58W-S3L		
적색	오른쪽자동		K22-58R-S3R	24VDC 110VAC 220VAC				
녹색			K22-58G-S3R					
황색			K22-58Y-S3R					
청색			K22-58B-S3R					
백색			K22-58W-S3R					
적색	양쪽자동		K22-58R-S3LR	24VDC 110VAC 220VAC				
녹색			K22-58G-S3LR					
황색			K22-58Y-S3LR					
청색			K22-58B-S3LR					
백색			K22-58W-S3LR					

4 Part

터치 스크린

매달 스위치

소형 스위치

ø16 스위치

범용 스위치

비상 스위치

메입·출출 고급형 스위치

경제형 스위치

캠스위치

기동용 스위치

BOX 스위치

발판 스위치

시그널 타워

집합 표시등

음향 신호기









부저

LED 표시등

제어스위치







K22,25,30 시리즈

제품구분도

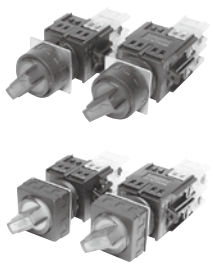
구분 및 형상	외경	형상	접점	색상	복귀방식	동작형태	품명	정격전압
	Ø25 원형	단레바	1N/O	흑색	수동		K25-41K	-
				적색			K25-41R	
				녹색			K25-41G	
				황색			K25-41Y	
				청색			K25-41B	
				흑색	자동		K25-41K-S2R	
				적색			K25-41R-S2R	
				녹색			K25-41G-S2R	
				황색			K25-41Y-S2R	
				청색			K25-41B-S2R	
		흑색	수동		K25-41K-L			
		적색			K25-41R-L			
		녹색			K25-41G-L			
		황색			K25-41Y-L			
		청색			K25-41B-L			
		장레바	1N/O	흑색	자동		K25-41K-L2R	-
				적색			K25-41R-L2R	
				녹색			K25-41G-L2R	
황색	K25-41Y-L2R							
청색	K25-41B-L2R							
흑색	수동				K25-42K			
적색					K25-42R			
녹색					K25-42G			
황색					K25-42Y			
청색					K25-42B			
단레바	1N/O	흑색	자동		K25-42K-S2R	-		
		적색			K25-42R-S2R			
		녹색			K25-42G-S2R			
		황색			K25-42Y-S2R			
		청색			K25-42B-S2R			
		흑색	수동		K25-42K-L			
		적색			K25-42R-L			
		녹색			K25-42G-L			
		황색			K25-42Y-L			
		청색			K25-42B-L			
장레바	1N/O	흑색	자동		K25-42K-L2R	-		
		적색			K25-42R-L2R			
		녹색			K25-42G-L2R			
		황색			K25-42Y-L2R			
		청색			K25-42B-L2R			

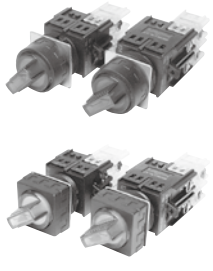

제품구분도

구분 및 형상	외경	형상	접점	색상	복귀방식	동작형태	품명	정격전압
조광 2단 셀렉타 + "BA7S" 전구 	Ø25 원형	단레바	1N/O	적색	수동		K25-44R	24VDC 110VAC 220VAC
				녹색			K25-44G	
				황색			K25-44Y	
				청색			K25-44B	
				백색			K25-44W	
				적색			K25-44R-S2R	
				녹색			K25-44G-S2R	
	Ø25 정사각	단레바	1N/O	적색	자동		K25-44Y-S2R	24VDC 110VAC 220VAC
				녹색			K25-44G-S2R	
				황색			K25-44B-S2R	
				청색			K25-44W-S2R	
				적색			K25-45R	
				녹색			K25-45G	
				황색			K25-45Y	
조광 LED 2단 셀렉타 + "BA7S - K" LED 전구 	Ø25 원형	단레바	1N/O	적색	수동		K25-47R	24VDC 110VAC 220VAC
				녹색			K25-47G	
				황색			K25-47Y	
				청색			K25-47B	
				백색			K25-47W	
				적색			K25-47R-S2R	
				녹색			K25-47G-S2R	
	Ø25 정사각	단레바	1N/O	적색	자동		K25-47Y-S2R	24VDC 110VAC 220VAC
				녹색			K25-47B-S2R	
				청색			K25-47W-S2R	
				적색			K25-48R	
				녹색			K25-48G	
				황색			K25-48Y	
				청색			K25-48B	
Ø25 정사각	단레바	1N/O	적색	수동		K25-48W	24VDC 110VAC 220VAC	
			녹색			K25-48R-S2R		
			황색			K25-48G-S2R		
			청색			K25-48Y-S2R		
			백색			K25-48B-S2R		
			적색			K25-48W-S2R		
			녹색			K25-48G-S2R		
황색	K25-48Y-S2R							
Ø25 정사각	단레바	1N/O	적색	자동		K25-48B-S2R	24VDC 110VAC 220VAC	
			녹색			K25-48W-ST2R		
			황색					
			청색					
			백색					
			적색					
			녹색					
황색								

4 Part

터치 스크린

매달 스위치

소형 스위치

ø16 스위치

범용 스위치

비상 스위치

메입·출출 고급형 스위치

경제형 스위치

캠스위치

기동용 스위치

BOX 스위치

발판 스위치

시그널 타워

집합 표시등

음향 신호기









부저

LED 표시등







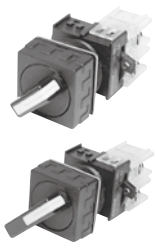

제어스위치

K22,25,30 시리즈

제품구분도

구분 및 형상	외경	형상	접점	색상	복귀방식	동작형태	품명	정격전압
	Ø25 원형	단레바	2N/O	흑색	수동		K25-51K	-
				적색			K25-51R	
				녹색			K25-51G	
				황색			K25-51Y	
				청색			K25-51B	
				흑색	왼쪽자동		K25-51K-S3L	-
				적색			K25-51R-S3L	
				녹색			K25-51G-S3L	
				황색			K25-51Y-S3L	
				청색			K25-51B-S3L	
		흑색	오른쪽자동		K25-51K-S3R	-		
		적색			K25-51R-S3R			
		녹색			K25-51G-S3R			
		황색			K25-51Y-S3R			
		청색			K25-51B-S3R			
		흑색	양쪽자동		K25-51K-S3LR	-		
		적색			K25-51R-S3LR			
		녹색			K25-51G-S3LR			
		황색			K25-51Y-S3LR			
		청색			K25-51B-S3LR			
장레바	2N/O	수동		흑색	K25-51K-L	-		
				적색	K25-51R-L			
				녹색	K25-51G-L			
				황색	K25-51Y-L			
				청색	K25-51B-L			
		왼쪽자동		흑색	K25-51K-L3L	-		
				적색	K25-51R-L3L			
				녹색	K25-51G-L3L			
				황색	K25-51Y-L3L			
				청색	K25-51B-L3L			
오른쪽자동		흑색	K25-51K-L3R	-				
		적색	K25-51R-L3R					
		녹색	K25-51G-L3R					
		황색	K25-51Y-L3R					
		청색	K25-51B-L3R					
양쪽자동		흑색	K25-51K-L3LR	-				
		적색	K25-51R-L3LR					
		녹색	K25-51G-L3LR					
		황색	K25-51Y-L3LR					
		청색	K25-51B-L3LR					

제품구분도

구분 및 형상	외경	형상	접점	색상	복귀방식	동작형태	품명	정격전압
	Ø25 정사각	단레바	2N/O	흑색	수동		K25-52K	-
				적색			K25-52R	
				녹색			K25-52G	
				황색			K25-52Y	
				청색			K25-52B	
				흑색	왼쪽자동		K25-52K-S3L	-
				적색			K25-52R-S3L	
				녹색			K25-52G-S3L	
				황색			K25-52Y-S3L	
				청색			K25-52B-S3L	
		흑색	오른쪽자동		K25-52K-S3R	-		
		적색			K25-52R-S3R			
		녹색			K25-52G-S3R			
		황색			K25-52Y-S3R			
		청색			K25-52B-S3R			
		흑색	양쪽자동		K25-51K-S3LR	-		
		적색			K25-51R-S3LR			
		녹색			K25-51G-S3LR			
		황색			K25-51Y-S3LR			
		청색			K25-51B-S3LR			
장레바	2N/O	단레바	2N/O	흑색	수동		K25-52K-L	-
				적색			K25-52R-L	
				녹색			K25-52G-L	
				황색			K25-52Y-L	
				청색			K25-52B-L	
				흑색	왼쪽자동		K25-52K-L3L	-
				적색			K25-52R-L3L	
				녹색			K25-52G-L3L	
				황색			K25-52Y-L3L	
				청색			K25-52B-L3L	
		흑색	오른쪽자동		K25-52K-L3R	-		
		적색			K25-52R-L3R			
		녹색			K25-52G-L3R			
		황색			K25-52Y-L3R			
		청색			K25-52B-L3R			
		흑색	양쪽자동		K25-51K-L3LR	-		
		적색			K25-51R-L3LR			
		녹색			K25-51G-L3LR			
		황색			K25-51Y-L3LR			
		청색			K25-51B-L3LR			

4 Part

터치
스크린

매달
스위치

소형
스위치

ø16
스위치

범용
스위치

비상
스위치

메입·출출
고급형
스위치

경제형
스위치

캠스위치

기동용
스위치

BOX
스위치

발판
스위치

시그널
타워

집합
표시등

음향
신호기







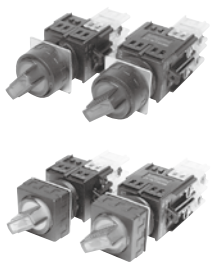

부저

LED
표시등







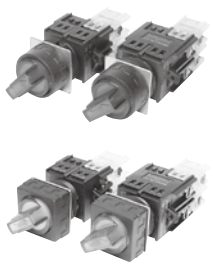

제어스위치

K22,25,30 시리즈

제품구분도

구분 및 형상	외경	형상	접점	색상	복귀방식	동작형태	품명	정격전압
조광 3단 셀렉타 + "BA7S" 전구 	Ø25 원형	단레바	2N/O	적색	수동		K25-54R	24VDC 110VAC 220VAC
				녹색			K25-54G	
				황색			K25-54Y	
				청색			K25-54B	
				백색			K25-54W	
				적색	왼쪽자동		K25-54R-S3L	24VDC 110VAC 220VAC
				녹색			K25-54G-S3L	
				황색			K25-54Y-S3L	
				청색			K25-54B-S3L	
				백색			K25-54W-S3L	
		적색	오른쪽자동		K25-54R-S3R	24VDC 110VAC 220VAC		
		녹색			K25-54G-S3R			
		황색			K25-54Y-S3R			
		청색			K25-54B-S3R			
		백색			K25-54W-S3R			
		적색	양쪽자동		K25-54R-S3LR	24VDC 110VAC 220VAC		
		녹색			K25-54G-S3LR			
		황색			K25-54Y-S3LR			
		청색			K25-54B-S3LR			
		백색			K25-54W-S3LR			
Ø25 정사각	단레바	2N/O	적색	수동		K25-55R	24VDC 110VAC 220VAC	
			녹색			K25-55G		
			황색			K25-55Y		
			청색			K25-55B		
			백색			K25-55W		
			적색	왼쪽자동		K25-55R-S3L	24VDC 110VAC 220VAC	
			녹색			K25-55G-S3L		
			황색			K25-55Y-S3L		
			청색			K25-55B-S3L		
			백색			K25-55W-S3L		
적색	오른쪽자동		K25-55R-S3R	24VDC 110VAC 220VAC				
녹색			K25-55G-S3R					
황색			K25-55Y-S3R					
청색			K25-55B-S3R					
백색			K25-55W-S3R					
적색	양쪽자동		K25-55R-S3LR	24VDC 110VAC 220VAC				
녹색			K25-55G-S3LR					
황색			K25-55Y-S3LR					
청색			K25-55B-S3LR					
백색			K25-55W-S3LR					

제품구분도

구분 및 형상	외경	형상	접점	색상	복귀방식	동작형태	품명	정격전압
조광 LED 3단 셀렉타 + "BA7S - K" LED 전구 	Ø25 원형	단레바	2N/O	적색	수동		K25-57R	24VDC 110VAC 220VAC
				녹색			K25-57G	
				황색			K25-57Y	
				청색			K25-57B	
				백색			K25-57W	
				적색	왼쪽자동		K25-57R-S3L	24VDC 110VAC 220VAC
				녹색			K25-57G-S3L	
				황색			K25-57Y-S3L	
				청색			K25-57B-S3L	
				백색			K25-57W-S3L	
		적색	오른쪽자동		K25-57R-S3R	24VDC 110VAC 220VAC		
		녹색			K25-57G-S3R			
		황색			K25-57Y-S3R			
		청색			K25-57B-S3R			
		백색			K25-57W-S3R			
		적색	양쪽자동		K25-57R-S3LR	24VDC 110VAC 220VAC		
		녹색			K25-57G-S3LR			
		황색			K25-57Y-S3LR			
		청색			K25-57B-S3LR			
		백색			K25-57W-S3LR			
Ø25 정사각	단레바	2N/O	적색	수동		K25-58R	24VDC 110VAC 220VAC	
			녹색			K25-58G		
			황색			K25-58Y		
			청색			K25-58B		
			백색			K25-58W		
			적색	왼쪽자동		K25-58R-S3L	24VDC 110VAC 220VAC	
			녹색			K25-58G-S3L		
			황색			K25-58Y-S3L		
			청색			K25-58B-S3L		
			백색			K25-58W-S3L		
적색	오른쪽자동		K25-58R-S3R	24VDC 110VAC 220VAC				
녹색			K25-58G-S3R					
황색			K25-58Y-S3R					
청색			K25-58B-S3R					
백색			K25-58W-S3R					
적색	양쪽자동		K25-58R-S3LR	24VDC 110VAC 220VAC				
녹색			K25-58G-S3LR					
황색			K25-58Y-S3LR					
청색			K25-58B-S3LR					
백색			K25-58W-S3LR					

4 Part
터치
스크린

매달
스위치
소형
스위치

ø16
스위치
범용
스위치

비상
스위치
매입·출출
고급형
스위치

경제형
스위치
캠스위치
기동용
스위치

BOX
스위치
발판
스위치





시그널
타워
집합
표시등
음향
신호기

부저
LED
표시등



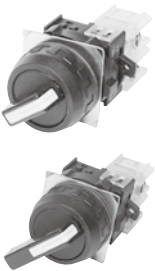



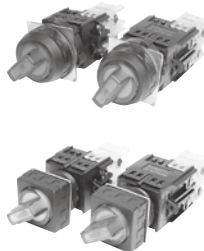

제어스위치

K22,25,30 시리즈

제품구분도

구분 및 형상	외경	형상	접점	색상	복귀방식	동작형태	품명	정격전압	
	Ø30 원형	단레바	1N/O	흑색	수동		K30-41K	-	
				적색			K30-41R		
				녹색			K30-41G		
				황색			K30-41Y		
				청색			K30-41B		
				백색			K30-41W		
				흑색	자동		K30-41K-S2R		
				적색			K30-41R-S2R		
				녹색			K30-41G-S2R		
				황색			K30-41Y-S2R		
				청색			K30-41B-S2R		
				백색			K30-41W-S2R		
		장레바	1N/O	수동		흑색	K30-41K-L	-	
						적색	K30-41R-L		
						녹색	K30-41G-L		
						황색	K30-41Y-L		
						청색	K30-41B-L		
						백색	K30-41W-L		
				자동		흑색	K30-41K-L2R		-
						적색	K30-41R-L2R		
						녹색	K30-41G-L2R		
						황색	K30-41Y-L2R		
						청색	K30-41B-L2R		
						백색	K30-41W-L2R		

제품구분도

구분 및 형상	외경	형상	접점	색상	복귀방식	동작형태	품명	정격전압
조광 2단 셀렉타 + "BA7S" 전구 	Ø30 원형	단레바	1N/O	적색	수동		K30-44R	24VDC 110VAC 220VAC
				녹색			K30-44G	
				황색			K30-44Y	
				청색			K30-44B	
				백색			K30-44W	
				적색	자동		K30-44R-S2R	24VDC 110VAC 220VAC
				녹색			K30-44G-S2R	
				황색			K30-44Y-S2R	
				청색			K30-44B-S2R	
				백색			K30-44W-S2R	
	Ø30 정사각	단레바	1N/O	적색	수동		K30-45R	24VDC 110VAC 220VAC
				녹색			K30-45G	
				황색			K30-45Y	
				청색			K30-45B	
백색				K30-45W				
적색				자동		K30-45R-S2R	24VDC 110VAC 220VAC	
녹색						K30-45G-S2R		
황색						K30-45Y-S2R		
청색	K30-45B-S2R							
조광 LED 2단 셀렉타 + "BA7S - K" LED 전구 	Ø30 원형	단레바	1N/O	적색	수동		K30-47R	24VDC 110VAC 220VAC
				녹색			K30-47G	
				황색			K30-47Y	
				청색			K30-47B	
				백색			K30-47W	
				적색	자동		K30-47R-S2R	24VDC 110VAC 220VAC
				녹색			K30-47G-S2R	
				황색			K30-47Y-S2R	
				청색			K30-47B-S2R	
				백색			K30-47W-S2R	

4 Part

터치
스크린

매달
스위치

소형
스위치

ø16
스위치

범용
스위치

비상
스위치

메입·돌출
고급형
스위치

경제형
스위치

캠스위치

기동용
스위치

BOX
스위치

발판
스위치

시그널
타워

집합
표시등

음향
신호기







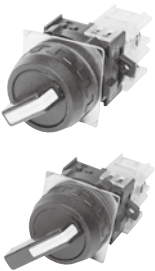

부저

LED
표시등











제어스위치

K22,25,30 시리즈

제품구분도

구분 및 형상	외경	형상	접점	색상	복귀방식	동작형태	품명	정격전압
	Ø30 원형	단레바	2N/O	흑색	수동		K30-51K	-
				적색			K30-51R	
				녹색			K30-51G	
				황색			K30-51Y	
				청색			K30-51B	
				흑색	왼쪽자동		K30-51K-S3L	
				적색			K30-51R-S3L	
				녹색			K30-51G-S3L	
				황색			K30-51Y-S3L	
				청색			K30-51B-S3L	
		흑색	오른쪽자동		K30-51K-S3R			
		적색			K30-51R-S3R			
		녹색			K30-51G-S3R			
		황색			K30-51Y-S3R			
		청색			K30-51B-S3R			
		흑색	양쪽자동		K30-51K-S3LR			
		적색			K30-51R-S3LR			
		녹색			K30-51G-S3LR			
		황색			K30-51Y-S3LR			
		청색			K30-51B-S3LR			
장레바	2N/O	단레바	2N/O	흑색	수동		K30-51K-L	-
				적색			K30-51R-L	
				녹색			K30-51G-L	
				황색			K30-51Y-L	
				청색			K30-51B-L	
		흑색	왼쪽자동		K30-51K-L3L			
		적색			K30-51R-L3L			
		녹색			K30-51G-L3L			
		황색			K30-51Y-L3L			
		청색			K30-51B-L3L			
흑색	오른쪽자동		K30-51K-L3R					
적색			K30-51R-L3R					
녹색			K30-51G-L3R					
황색			K30-51Y-L3R					
청색			K30-51B-L3R					
흑색	양쪽자동		K30-51K-L3LR					
적색			K30-51R-L3LR					
녹색			K30-51G-L3LR					
황색			K30-51Y-L3LR					
청색			K30-51B-L3LR					

제품구분도

구분 및 형상	외경	형상	접점	색상	복귀방식	동작형태	품명	정격전압
조광 3단 셀렉타 + "BA7S" 전구 	Ø30 원형	단레바	2N/O	적색	수동		K30-54R	24VDC 110VAC 220VAC
				녹색			K30-54G	
				황색			K30-54Y	
				청색			K30-54B	
				백색			K30-54W	
				적색	왼쪽자동		K30-54R-S3L	24VDC 110VAC 220VAC
				녹색			K30-54G-S3L	
				황색			K30-54Y-S3L	
				청색			K30-54B-S3L	
				백색			K30-54W-S3L	
				적색	오른쪽자동		K30-54R-S3R	24VDC 110VAC 220VAC
				녹색			K30-54G-S3R	
				황색			K30-54Y-S3R	
				청색			K30-54B-S3R	
				백색			K30-54W-S3R	
				적색	양쪽자동		K30-54R-S3LR	24VDC 110VAC 220VAC
				녹색			K30-54G-S3LR	
				황색			K30-54Y-S3LR	
청색	K30-54B-S3LR							
백색	K30-54W-S3LR							
조광 LED 3단 셀렉타 + "BA7S - K" LED 전구 	Ø30 원형	단레바	2N/O	적색	수동		K30-57R	24VDC 110VAC 220VAC
				녹색			K30-57G	
				황색			K30-57Y	
				청색			K30-57B	
				백색			K30-57W	
				적색	왼쪽자동		K30-57R-S3L	24VDC 110VAC 220VAC
				녹색			K30-57G-S3L	
				황색			K30-57Y-S3L	
				청색			K30-57B-S3L	
				백색			K30-57W-S3L	
				적색	오른쪽자동		K30-57R-S3R	24VDC 110VAC 220VAC
				녹색			K30-57G-S3R	
				황색			K30-57Y-S3R	
				청색			K30-57B-S3R	
				백색			K30-57W-S3R	
				적색	양쪽자동		K30-57R-S3LR	24VDC 110VAC 220VAC
				녹색			K30-57G-S3LR	
				황색			K30-57Y-S3LR	
청색	K30-57B-S3LR							
백색	K30-57W-S3LR							

4 Part

터치
스크린

메달
스위치

소형
스위치

ø16
스위치

범용
스위치

비상
스위치

메입·출출
고급형
스위치

경제형
스위치

캠스위치

기동용
스위치

BOX
스위치

발판
스위치

시그널
타워

집합
표시등

음향
신호기









부저

LED
표시등



제어스위치

K22,25,30 시리즈

제품구분도

구분 및 형상	외경	외형	접점	색상	동작 방식	품명	정격전압
비조광 2단 키 	Ø22	원형	1N/O	흑색		K22-61K	-
	Ø25					K25-61K	
	Ø30					K30-61K	
비조광 3단 키 	Ø22	원형	2N/O	흑색		K22-71K	-
	Ø25					K25-71K	
	Ø30					K30-71K	
비조광 Ø40 비상리셋 	Ø22	원형	1N/C	적색		K22-81R	-
	Ø25					K25-81R	
	Ø30					K30-81R	
조광 Ø40 비상리셋 + "BA9S" 전구 	Ø22	원형	1N/C	적색		K22-84R	24VDC 110VAC 220VAC
	Ø25					K25-84R	
	Ø30					K30-84R	
조광 Ø40 LED 비상리셋 + "BA9S + K" LED 전구 	Ø22	원형	1N/C	적색		K22-87R	24VDC 110VAC 220VAC
	Ø25					K25-87R	
	Ø30					K30-87R	
비조광 Ø45 플러워 비상리셋 	Ø22	원형	1N/C	적색		K22-81F	-
	Ø25					K25-81F	
	Ø30					K30-81F	

제품구분도

구분 및 형상	외경	외형	접점	색상	품명	정격전압
비조광 Ø29 비상리셋 	Ø22	원형	1N/C	적색	K22-81R-N29	-
				녹색	K22-81G-N29	
	Ø25	원형	1N/C	적색	K25-81R-N29	-
				녹색	K25-81G-N29	
	Ø30	원형	1N/C	적색	K30-81R-N29	-
				녹색	K30-81G-N29	
조광 Ø29 비상리셋 + "BA9S" 전구 	Ø22	원형	1N/C	적색	K22-84R-N29	24VDC 110VAC 220VAC
				녹색	K22-84G-N29	
	Ø25	원형	1N/C	적색	K25-84R-N29	24VDC 110VAC 220VAC
				녹색	K25-84G-N29	
	Ø30	원형	1N/C	적색	K30-84R-N29	24VDC 110VAC 220VAC
				녹색	K30-84G-N29	
조광 Ø29 LED 비상리셋 + "BA9S + K" LED 전구 	Ø22	원형	1N/C	적색	K22-87R-N29	24VDC 110VAC 220VAC
				녹색	K22-87G-N29	
	Ø25	원형	1N/C	적색	K25-87R-N29	24VDC 110VAC 220VAC
				녹색	K25-87G-N29	
	Ø30	원형	1N/C	적색	K30-87R-N29	24VDC 110VAC 220VAC
				녹색	K30-87G-N29	

4 Part

터치
스크린

매달
스위치

소형
스위치

Ø16
스위치

**범용
스위치**

비상
스위치

매입·출출
고급형
스위치

경제형
스위치

캠스위치

기동용
스위치

BOX
스위치

발판
스위치

시그널
타워

집합
표시등

음향
신호기

부저

LED
표시등



제어스위치

K22,25,30 시리즈

제품구분도

구분 및 형상	외경	외형	접점	색상	품명	정격전압
비조광 Ø29 버섯누름버튼 	Ø22	원형	1N/C	적색	K22-21R-N29	-
				녹색	K22-21G-N29	
				황색	K22-21Y-N29	
	Ø25	원형	1N/C	적색	K25-21R-N29	-
				녹색	K25-21G-N29	
				황색	K25-21Y-N29	
	Ø30	원형	1N/C	적색	K30-21R-N29	-
				녹색	K30-21G-N29	
				황색	K30-21Y-N29	
조광 Ø29 버섯누름버튼 + "BA9S" 전구 	Ø22	원형	1N/C	적색	K22-24R-N29	24VDC 110VAC 220VAC
				녹색	K22-24G-N29	
				황색	K22-24Y-N29	
	Ø25	원형	1N/C	적색	K25-24R-N29	24VDC 110VAC 220VAC
				녹색	K25-24G-N29	
				황색	K25-24Y-N29	
	Ø30	원형	1N/C	적색	K30-24R-N29	24VDC 110VAC 220VAC
				녹색	K30-24G-N29	
				황색	K30-24Y-N29	
조광 Ø29 LED 버섯누름버튼 + "BA9S + K" LED 전구 	Ø22	원형	1N/C	적색	K22-27R-N29	24VDC 110VAC 220VAC
				녹색	K22-27G-N29	
				황색	K22-27Y-N29	
	Ø25	원형	1N/C	적색	K25-27R-N29	24VDC 110VAC 220VAC
				녹색	K25-27G-N29	
				황색	K25-27Y-N29	
	Ø30	원형	1N/C	적색	K30-27R-N29	24VDC 110VAC 220VAC
				녹색	K30-27G-N29	
				황색	K30-27Y-N29	

제품구분도

구분 및 형상	외경	외형	접점	색상	품명	정격전압
비조광 Ø40 버섯누름버튼 	Ø22	원형	1N/C	적색	K22-21R-N40	-
				녹색	K22-21G-N40	
				황색	K22-21Y-N40	
	Ø25	원형	1N/C	적색	K25-21R-N40	-
				녹색	K25-21G-N40	
				황색	K25-21Y-N40	
	Ø30	원형	1N/C	적색	K30-21R-N40	-
				녹색	K30-21G-N40	
				황색	K30-21Y-N40	
조광 Ø40 버섯누름버튼 + "BA9S" 전구 	Ø22	원형	1N/C	적색	K22-24R-N40	24VDC 110VAC 220VAC
				녹색	K22-24G-N40	
				황색	K22-24Y-N40	
	Ø25	원형	1N/C	적색	K25-24R-N40	24VDC 110VAC 220VAC
				녹색	K25-24G-N40	
				황색	K25-24Y-N40	
	Ø30	원형	1N/C	적색	K30-24R-N40	24VDC 110VAC 220VAC
				녹색	K30-24G-N40	
				황색	K30-24Y-N40	
조광 Ø40 LED 버섯누름버튼 + "BA9S + K" LED 전구 	Ø22	원형	1N/C	적색	K22-27R-N40	24VDC 110VAC 220VAC
				녹색	K22-27G-N40	
				황색	K22-27Y-N40	
	Ø25	원형	1N/C	적색	K25-27R-N40	24VDC 110VAC 220VAC
				녹색	K25-27G-N40	
				황색	K25-27Y-N40	
	Ø30	원형	1N/C	적색	K30-27R-N40	24VDC 110VAC 220VAC
				녹색	K30-27G-N40	
				황색	K30-27Y-N40	

4 Part

터치
스크린

메달
스위치

소형
스위치

ø16
스위치

범용
스위치

비상
스위치

메입·출출
고급형
스위치

경제형
스위치

캠스위치

기동용
스위치

BOX
스위치

발판
스위치

시그널
타워

집합
표시등

음향
신호기



부저

LED
표시등



제어스위치

K22,25,30 시리즈

제품구분도

구분 및 형상	외경	외형	접점	색상	품명	정격전압
비조광 Ø65 버섯누름버튼 	Ø22	원형	1N/C	적색	K22-21R-N65	-
				녹색	K22-21G-N65	
	Ø25	원형	1N/C	적색	K25-21R-N65	-
				녹색	K25-21G-N65	
	Ø30	원형	1N/C	적색	K30-21R-N65	-
				녹색	K30-21G-N65	
조광 Ø65 버섯누름버튼 + "BA9S" 전구 	Ø22	원형	1N/C	적색	K22-24R-N65	24VDC 110VAC 220VAC
				녹색	K22-24G-N65	
	Ø25	원형	1N/C	적색	K25-24R-N65	24VDC 110VAC 220VAC
				녹색	K25-24G-N65	
	Ø30	원형	1N/C	적색	K30-24R-N65	24VDC 110VAC 220VAC
				녹색	K30-24G-N65	
조광 Ø65 LED 버섯누름버튼 + "BA9S + K" LED 전구 	Ø22	원형	1N/C	적색	K22-27R-N65	24VDC 110VAC 220VAC
				녹색	K22-27G-N65	
	Ø25	원형	1N/C	적색	K25-27R-N65	24VDC 110VAC 220VAC
				녹색	K25-27G-N65	
	Ø30	원형	1N/C	적색	K30-27R-N65	24VDC 110VAC 220VAC
				녹색	K30-27G-N65	

제품구분도

구분 및 형상	외경	외형	접점	색상	품명	정격전압
비조광 Ø29 금속 풀가드 	Ø22	원형	1N/C	적색	K22-21R-C29	-
				녹색	K22-21G-C29	
				황색	K22-21Y-C29	
	Ø25	원형	1N/C	적색	K25-21R-C29	-
				녹색	K25-21G-C29	
				황색	K25-21Y-C29	
조광 Ø29 금속 풀가드 + "BA9S" 전구 	Ø22	원형	1N/C	적색	K22-24R-C29	24VDC 110VAC 220VAC
				녹색	K22-24G-C29	
				황색	K22-24Y-C29	
	Ø25	원형	1N/C	적색	K25-24R-C29	24VDC 110VAC 220VAC
				녹색	K25-24G-C29	
				황색	K25-24Y-C29	
조광 Ø29 LED 금속 풀가드 + "BA9S + K" LED 전구 	Ø22	원형	1N/C	적색	K22-27R-C29	24VDC 110VAC 220VAC
				녹색	K22-27G-C29	
				황색	K22-27Y-C29	
	Ø25	원형	1N/C	적색	K25-27R-C29	24VDC 110VAC 220VAC
				녹색	K25-27G-C29	
				황색	K25-27Y-C29	

4 Part

터치
스크린

메탈
스위치

소형
스위치

ø16
스위치

범용
스위치

비상
스위치

메입·돌출
고급형
스위치

경제형
스위치

캠스위치

기동용
스위치

BOX
스위치

발판
스위치

시그널
타워

집합
표시등

음향
신호기

부저

LED
표시등



제어스위치

K22,25,30 시리즈

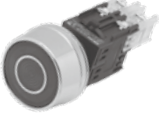
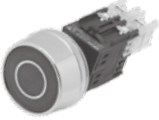
제품구분도

구분 및 형상	외경	외형	접점	색상	품명	정격전압
비조광 Ø40 금속 풀가드 	Ø22	원형	1N/C	적색	K22-21R-C40	-
				녹색	K22-21G-C40	
				황색	K22-21Y-C40	
	Ø25	원형	1N/C	적색	K25-21R-C40	-
				녹색	K25-21G-C40	
				황색	K25-21Y-C40	
	Ø30	원형	1N/C	적색	K30-21R-C40	-
				녹색	K30-21G-C40	
				황색	K30-21Y-C40	
조광 Ø40 금속 풀가드 + "BA9S" 전구 	Ø22	원형	1N/C	적색	K22-24R-C40	24VDC 110VAC 220VAC
				녹색	K22-24G-C40	
				황색	K22-24Y-C40	
	Ø25	원형	1N/C	적색	K25-24R-C40	24VDC 110VAC 220VAC
				녹색	K25-24G-C40	
				황색	K25-24Y-C40	
	Ø30	원형	1N/C	적색	K30-24R-C40	24VDC 110VAC 220VAC
				녹색	K30-24G-C40	
				황색	K30-24Y-C40	
조광 Ø40 LED 금속 풀가드 + "BA9S + K" LED 전구 	Ø22	원형	1N/C	적색	K22-27R-C40	24VDC 110VAC 220VAC
				녹색	K22-27G-C40	
				황색	K22-27Y-C40	
	Ø25	원형	1N/C	적색	K25-27R-C40	24VDC 110VAC 220VAC
				녹색	K25-27G-C40	
				황색	K25-27Y-C40	
	Ø30	원형	1N/C	적색	K30-27R-C40	24VDC 110VAC 220VAC
				녹색	K30-27G-C40	
				황색	K30-27Y-C40	

제품구분도

구분 및 형상	외경	외형	접점	색상	품명	정격전압
비조광 Ø40 P 풀가드 	Ø22	원형	1N/C	적색	K22-21R-B40	-
				녹색	K22-21G-B40	
				황색	K22-21Y-B40	
	Ø25	원형	1N/C	적색	K25-21R-B40	-
				녹색	K25-21G-B40	
				황색	K25-21Y-B40	
	Ø30	원형	1N/C	적색	K30-21R-B40	-
				녹색	K30-21G-B40	
				황색	K30-21Y-B40	
조광 Ø40 P 풀가드 + "BA9S" 전구 	Ø22	원형	1N/C	적색	K22-24R-B40	24VDC 110VAC 220VAC
				녹색	K22-24G-B40	
				황색	K22-24Y-B40	
	Ø25	원형	1N/C	적색	K25-24R-B40	24VDC 110VAC 220VAC
				녹색	K25-24G-B40	
				황색	K25-24Y-B40	
	Ø30	원형	1N/C	적색	K30-24R-B40	24VDC 110VAC 220VAC
				녹색	K30-24G-B40	
				황색	K30-24Y-B40	
조광 Ø40 LED P 풀가드 + "BA9S + K" LED 전구 	Ø22	원형	1N/C	적색	K22-27R-B40	24VDC 110VAC 220VAC
				녹색	K22-27G-B40	
				황색	K22-27Y-B40	
	Ø25	원형	1N/C	적색	K25-27R-B40	24VDC 110VAC 220VAC
				녹색	K25-27G-B40	
				황색	K25-27Y-B40	
	Ø30	원형	1N/C	적색	K30-27R-B40	24VDC 110VAC 220VAC
				녹색	K30-27G-B40	
				황색	K30-27Y-B40	

4 Part

터치
스크린

매달
스위치

소형
스위치

ø16
스위치

범용
스위치

비상
스위치

메입·출출
고급형
스위치

경제형
스위치

캠스위치

기동용
스위치

BOX
스위치

발판
스위치

시그널
타워

집합
표시등

음향
신호기





부저

LED
표시등











제어스위치

K22,25,30 시리즈

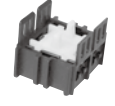
제품구분도

구분 및 형상	외경	외형	접점	색상	품명	정격전압
비조광 Ø65 P 폴가드 	Ø22	원형	1N/C	적색	K22-21R-B65	-
				녹색	K22-21G-B65	
	Ø25	원형	1N/C	적색	K25-21R-B65	-
				녹색	K25-21G-B65	
	Ø30	원형	1N/C	적색	K30-21R-B65	-
				녹색	K30-21G-B65	
조광 Ø65 P 폴가드 + "BA9S" 전구 	Ø22	원형	1N/C	적색	K22-24R-B65	24VDC 110VAC 220VAC
				녹색	K22-24G-B65	
	Ø25	원형	1N/C	적색	K25-24R-B65	24VDC 110VAC 220VAC
				녹색	K25-24G-B65	
	Ø30	원형	1N/C	적색	K30-24R-B65	24VDC 110VAC 220VAC
				녹색	K30-24G-B65	
조광 Ø65 LED P 폴가드 + "BA9S + K" LED 전구 	Ø22	원형	1N/C	적색	K22-27R-B65	24VDC 110VAC 220VAC
				녹색	K22-27G-B65	
	Ø25	원형	1N/C	적색	K25-27R-B65	24VDC 110VAC 220VAC
				녹색	K25-27G-B65	
	Ø30	원형	1N/C	적색	K30-27R-B65	24VDC 110VAC 220VAC
				녹색	K30-27G-B65	
조광형 부저 	Ø22	직사각	-	-	K22-BZ	90VAC - 240VAC 12VDC - 24VDC
					Ø25	

접점

구분	외형	색상	정격전압	품명
	1a 접점 	-	-	CBA
	1b 접점  AC15 DC13 ※ 직접개방동작방식	-	-	CBB
	자기유지 Holder	-	-	KAL
	원형방수커버	-	-	RCR
	사각방수커버	-	-	RCS
	필라멘트	-	6.3VDC 24VDC	BA7S BA9S
	LED	-	6.3VDC 24VDC	BA7S-K(A) BA9S-K(A)
	보호커버	Ø22	-	SC2
		Ø25	-	SC5
	보호커버	Ø22	Yellow Red	KEG12 □
		Ø25	Orange Green	KEG15 □
		Ø30	Amber White	KEG13 □
	보호커버	Ø25	Yellow Red Green	KEG35□
		Ø30	White Blue Black Clear	KEG33□

☞ (A) - 색상 : 적(Red) / 녹(Green) / 황(Yellow) / 청(Blue) / 흑*(Black) / 백(White)

4 Part

터치
스크린

메탈
스위치

소형
스위치

Ø16
스위치

범용
스위치

비상
스위치

메입·돌출
고급형
스위치

경제형
스위치

캠스위치

기동용
스위치

BOX
스위치

발판
스위치

시그널
타워

집합
표시등

음향
신호기













부저

LED
표시등

제어스위치

K22,25,30 시리즈

옵션품

	구분	외형	색상	정격전압	품명
	보호커버	Ø22	-	-	KSC12
		Ø25			KSC15
		Ø30			KSC13
	명판	Ø22	-	-	HP110A
		Ø25			HP110B
	홀타입 접점안전커버		투명		KP-10
	밀폐타입 접점안전커버		투명		KP-11
	홀타입 트렌스 안전커버		투명		KP-20
	밀폐타입 트렌스 안전커버		투명		KP-21
		Ø25	Y		HP111
		Ø30			HP112
		Ø22	Y		HP117A
		Ø25			HP117B
		Ø30			HP117C
		Ø22	Y		HP118A
		Ø25			HP118B
		Ø30			HP118C
	명판	Ø22-Ø30	Y		HP119E
		공용			HP119K
					HP119C
		Ø22-Ø30	Y, W		HP119-1(STOP)
		Ø22-Ø30	Y		HP119-1(OFF)

접선품

구분	외형	색상	품명
	매입형 보호가드	Yellow	KEG72
		Ø22	KEG75
		Ø30	KEG73
	매입형 보호가드	White	KEG72W
		Ø22	KEG75W
		Ø30	KEG73W
	보호가드	Yellow	KEG82
		Ø22	KEG85
		Ø30	KEG83
	AL 보호가드	Yellow	KEG92
		Ø22	KEG95
		Ø30	KEG93

※ KEG8은 HP119 Series와 결합이 가능 합니다.
- 사용예



4 Part

터치
스크린

매달
스위치

소형
스위치

ø16
스위치

범용
스위치

비상
스위치

매입·돌출
고급형
스위치

경제형
스위치

캠스위치

기동용
스위치

BOX
스위치

발판
스위치

시그널
타워

집합
표시등

음향
신호기

부저

LED
표시등

제어스위치

K22,25,30 시리즈

외형치수도 (K22, K25, K30 - 하부)

단위 : mm

표시등 DC 전용

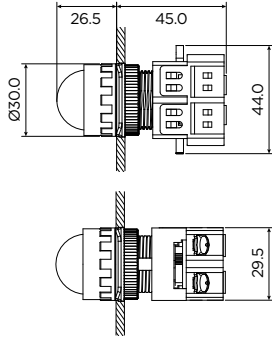

표시등 AC 전용

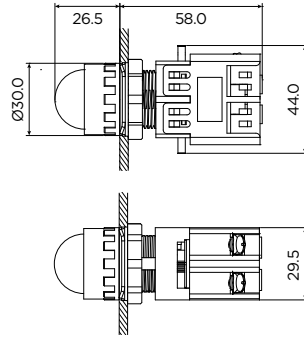

비조광 조작부류

(누름복귀 버튼, 셀렉타, 비상리셋, 버섯누름, 키)

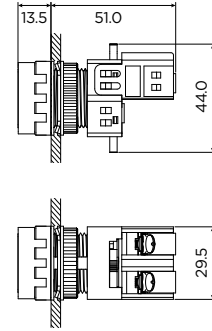

조광형 DC 조작부류

(푸쉬, 셀렉타, 비상리셋, 버섯누름, 풀가드)

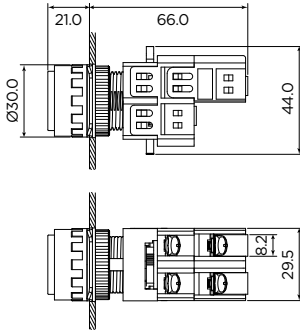

조광형 AC 조작부류

(푸쉬, 셀렉타, 비상리셋, 버섯누름, 풀가드)

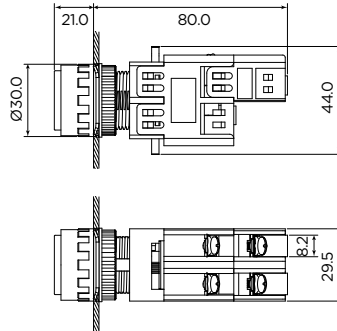

비조광 누름유지

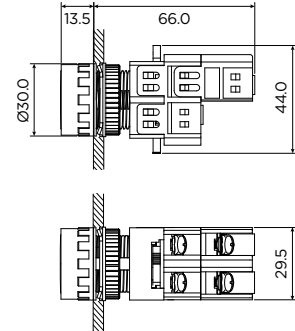

외형치수도 (K22, K25 - 상부)

단위 : mm

표시등

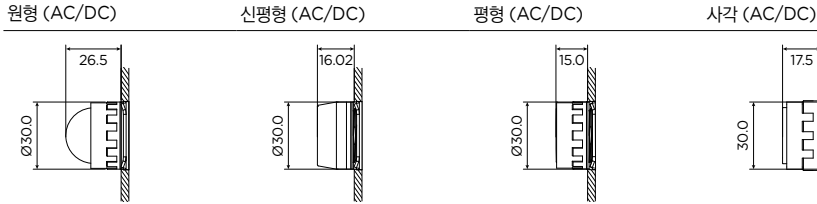

비조광 누름

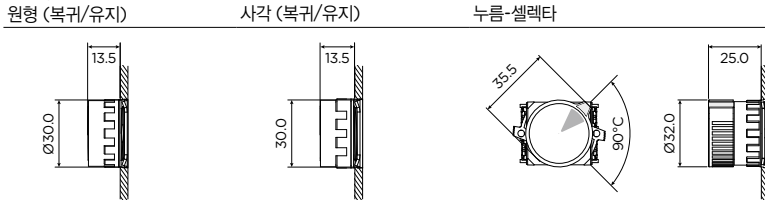

조광형 누름

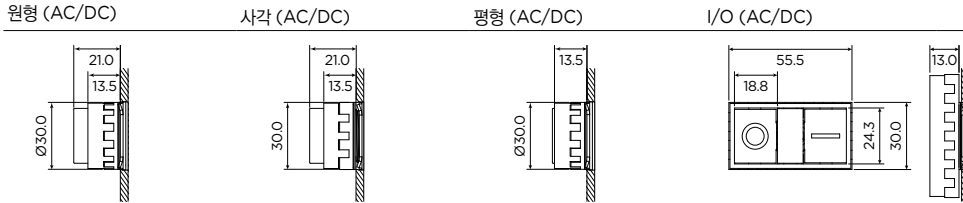

비조광 단레바 셀렉타

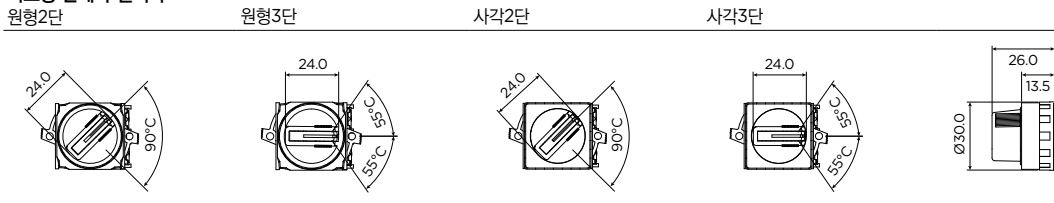

비조광 장레바 셀렉타

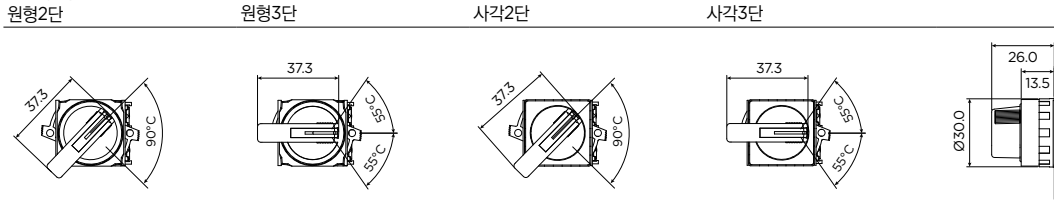

4 Part

터치 스크린

메탈 스위치

소형 스위치

ø16 스위치

범용 스위치

비상 스위치

메입-돌출 고급형 스위치

경제형 스위치

캠스위치

기동용 스위치

BOX 스위치

발판 스위치

시그널 타워

집합 표시등

음향 신호기

부저

LED 표시등

제어스위치

K22,25,30 시리즈

외형치수도 (K22, K25 - 상부)

단위 : mm

조광 단레바 셀렉타
원형2단 (AC/DC)

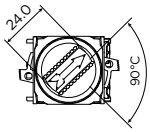

원형3단 (AC/DC)

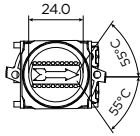

사각2단 (AC/DC)

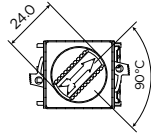

사각3단 (AC/DC)

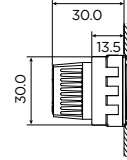
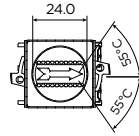

비상리셋
Ø40 리셋

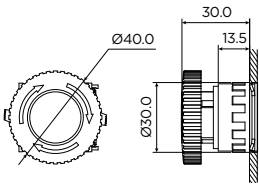

Ø45 리셋

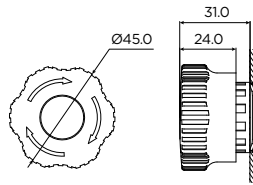

Ø29 리셋

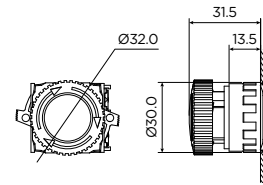

조광비상리셋
Ø40 리셋 (AC/DC)

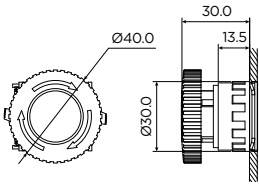

Ø29 리셋(AC/DC)

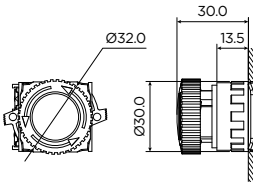

버섯누름
Ø40 누름

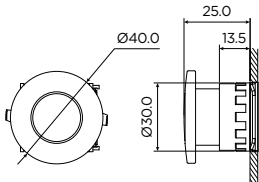

Ø29 누름

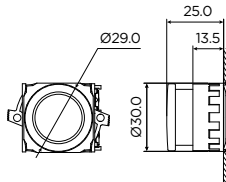

Ø65 누름

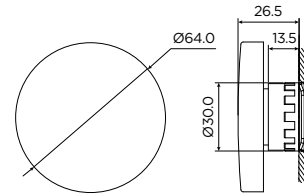

조광 버섯누름 (풀가드 포함)
Ø40 누름 (AC/DC)

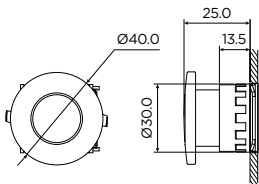

Ø29 누름 (AC/DC)

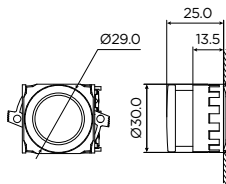

Ø65 누름 (AC/DC)

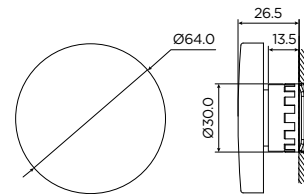

외형치수도 (K22, K25 - 상부)

단위 : mm

플러그누름
Ø40 누름

Ø29 누름

Ø65 누름

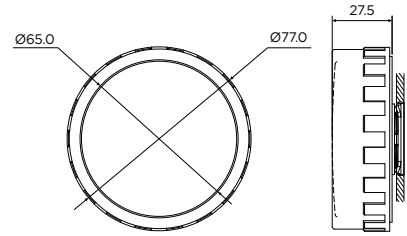
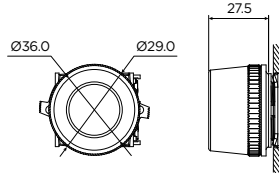
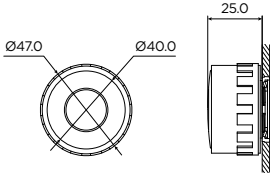

조광플러그누름
Ø40 누름 (AC/DC)

Ø29 누름 (AC/DC)

Ø65 누름 (AC/DC)

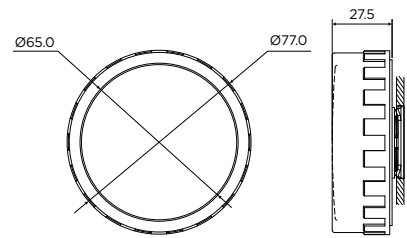
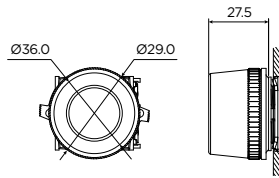
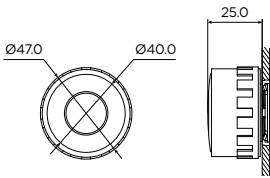

키
2단

3단

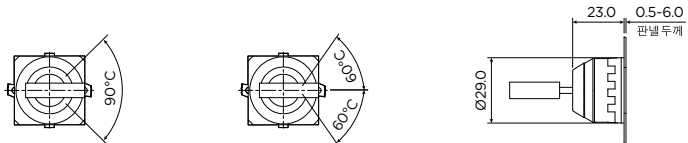

4 Part

터치
스크린

메탈
스위치

소형
스위치

Ø16
스위치

범용
스위치

비상
스위치

메입-들출
고급형
스위치

경제형
스위치

캠스위치

기동용
스위치

BOX
스위치

발판
스위치

시그널
타워

집합
표시등

음향
신호기

부저

LED
표시등

제어스위치

K22,25,30 시리즈

외형치수도 (K30 - 상부)

단위 : mm

표시등 원형 (AC/DC)	비조광 누름 원형 (복귀/유지)	조광형 누름 원형 (AC/DC)	평형 (AC/DC)
비조광 단레바 셀렉타 원형2단	원형3단	비조광 장레바 셀렉타 원형2단	원형3단
조광 단레바 셀렉타 원형2단	원형3단		
비상리셋 Ø40 리셋	Ø45 리셋	Ø29 리셋	
조광비상리셋 Ø40 리셋 (AC/DC)	Ø29 리셋(AC/DC)		

외형치수도 (K30 - 상부)

단위 : mm

버섯누름
Ø40 누름

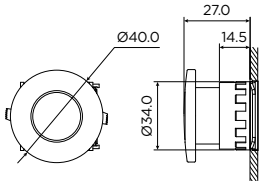

Ø29 누름

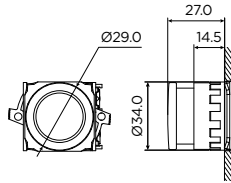

Ø65 누름

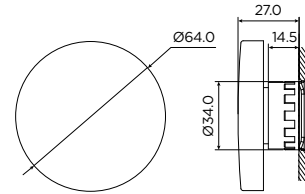

조광 버섯누름 (풀가드 포함)
Ø40 누름 (AC/DC)

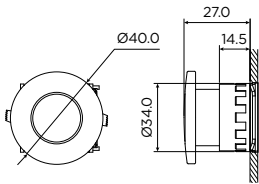

Ø29 누름 (AC/DC)

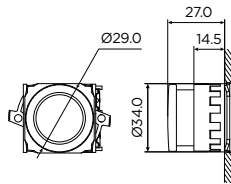

Ø65 누름 (AC/DC)

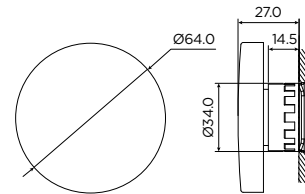

풀가드누름
Ø40 누름

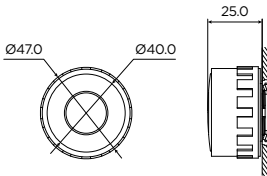

Ø65 누름

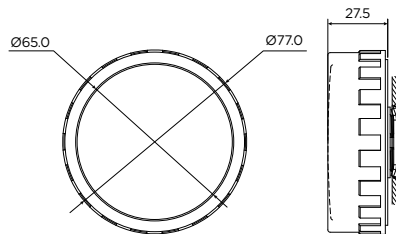

키
2단

3단

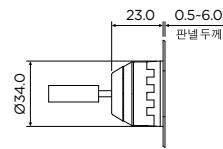
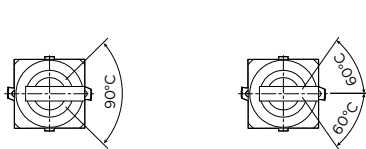

4 Part

터치
스크린

메탈
스위치

소형
스위치

Ø16
스위치

범용
스위치

비상
스위치

메입·출출
고급형
스위치

경제형
스위치

캠스위치

기동용
스위치

BOX
스위치

발판
스위치

시그널
타워

집합
표시등

음향
신호기

부저

LED
표시등

제어스위치

K22,25,30 시리즈

옵션

단위 : mm

접점

자기유지 Holder

명판

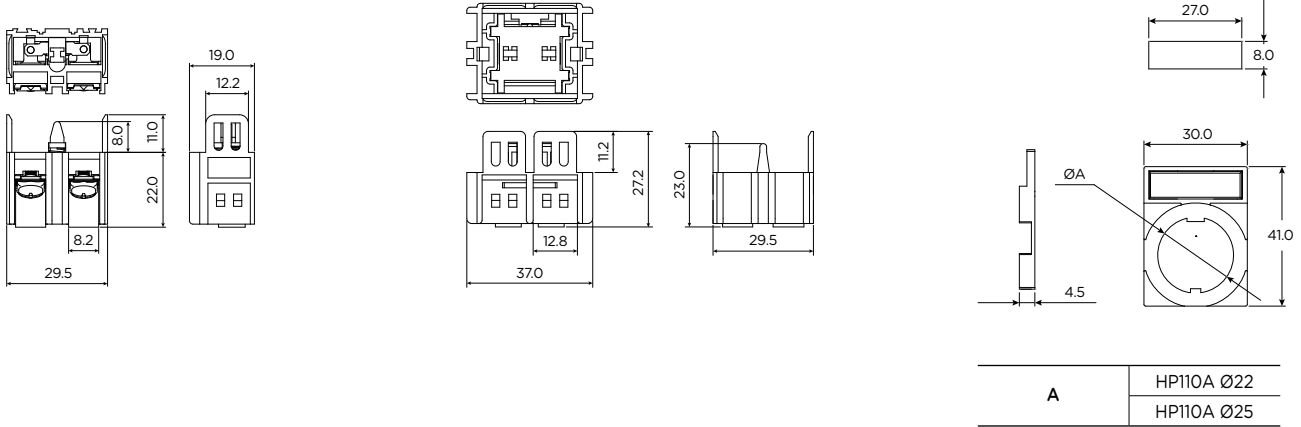

보호커버

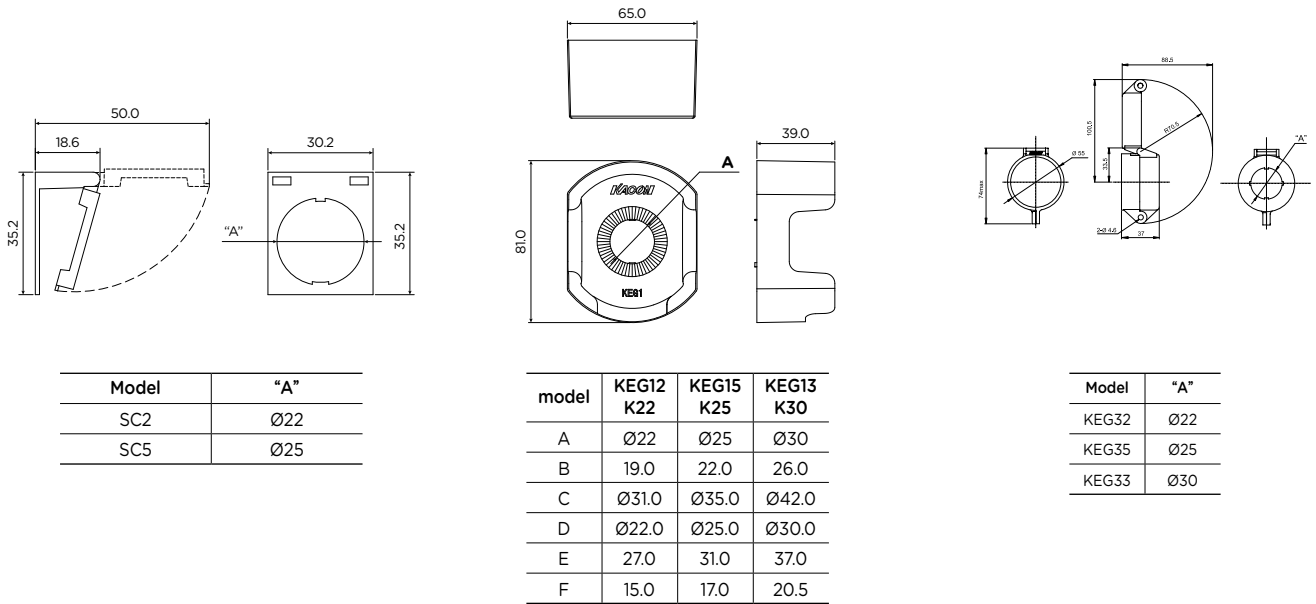

보호커버

접점안전커버

트렌스안전커버

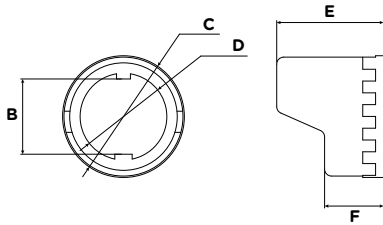

model	KSC12	KSC15	KSC13
	Ø22	Ø25	Ø30

KP-10

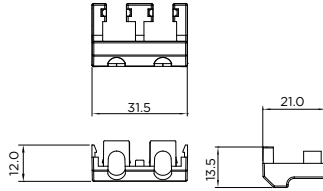

KP-11

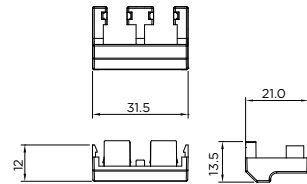

KP-20

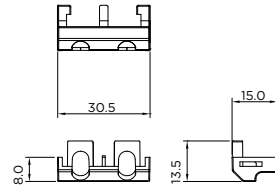

KP-21

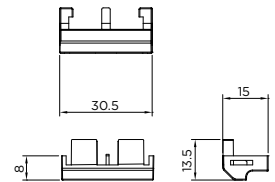

보호가드

KEG7 Series

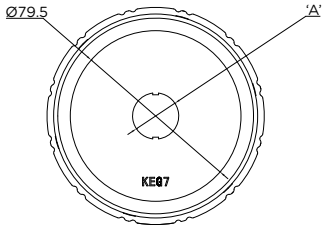

Model	'A'
KEG72	Ø22
KEG75	Ø25
KEG73	Ø30

KEG8 Series

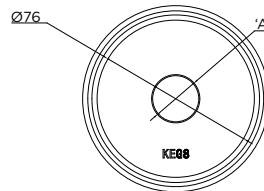
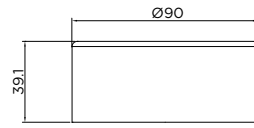

Model	'A'
KEG82	Ø22
KEG85	Ø25
KEG83	Ø30

KEG9 Series

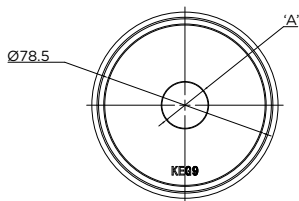
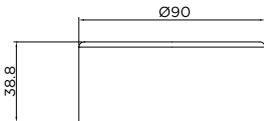

Model	'A'
KEG92	Ø22
KEG95	Ø25
KEG93	Ø30

4 Part

터치 스크린

메달 스위치

소형 스위치

Ø16 스위치

범용 스위치

비상 스위치

메입·돌출 고급형 스위치

경제형 스위치

캠스위치

기동용 스위치

BOX 스위치

발판 스위치

시그널 타워

집합 표시등

음향 신호기

부저

LED 표시등

제어스위치

K22,25,30 시리즈

판넬 가공도 및 판넬부착 간격 치수

판넬 가공도

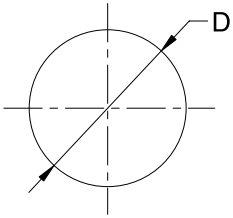

부착간격도

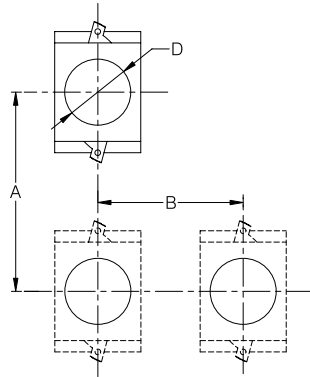

간격치수

		Ø22	Ø25	Ø30
D 판넬구성		Ø22.5(+0.4)	Ø25.5(+0.4)	Ø30.5(+0.4)
A 간격		최소 60		
B 간격	원형	최소 40		
	사각	최소 40		
	Ø29 버섯	최소 40		
	Ø40 버섯(리셋)	최소 45		
	Ø29 풀가드	최소 40		
	Ø40 풀가드	최소 60		
기본선택타		최소 40		
장레버 선택타		최소 50		

KEG7 Series

KEG8, KEG9 Series

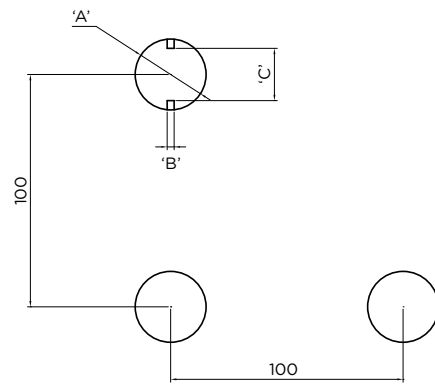
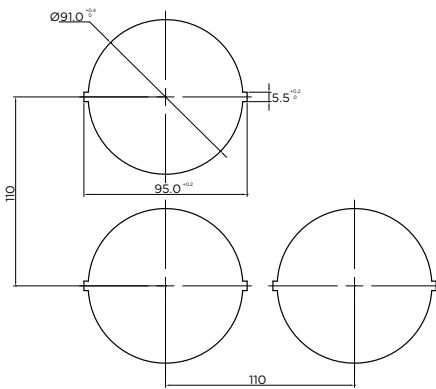

Model	'A'	'B'	'C'
KEG82, 92	Ø22.5	3	19.5
KEG85, 95	Ø25.5	3	22.5
KEG83, 93	Ø30.5	3	27.5

사용상 주의사항

- K시리즈는 조작부, 트랜스부, 접점부 등으로 구성되어 있는 분리형 유니트입니다. 패널부착시 조작부를 트랜스부에서 분리하여 패널 장착 후 트랜스부를 부착 및 배선 작업이 용이한 제품입니다.
- 분리요령은 그림과 같이 분리레버를 제친 후 조작부와 트랜스부를 분리시킨 후, 조작부를 패널에 먼저 장착하고 트랜스및 접점부를 부착하여 사용합니다.

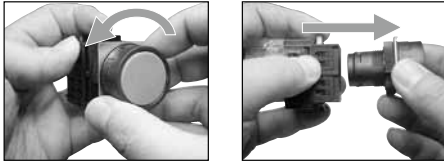

- 조작부와 트랜스부 분리시 반드시 분리 레버를 제치고 분리하여야 합니다. 무리한 힘으로 분리를 할 경우 기기 손상의 원인이 됩니다.
- 추가 접점 장착시 그림과 같이 다른 접점과의 접합이 정확히 밀착되어 있는지를 확인하시기 바랍니다. 정확한 장착이 안될시, 오동작 및 접점 이탈 현상이 발생 될수 있습니다.

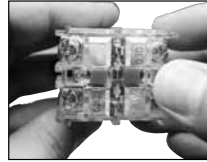

(O)

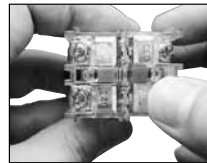
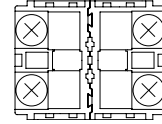

(X)

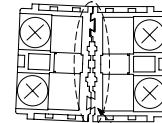

- K시리즈 조작부는 전 품목에 회전 방지 금구가 부착되어 있습니다. 그림과 같이 고정링과 회전 방지금 구간 밀착하여 취부하시면, 조작부의 회전 및 고정링 풀림현상을 미연에 방지할 수 있습니다.



K22/25-21S (누름-선택타) 방향 지시핀 교환 방법

● 방향 지시핀의 삽입



① 방향 지시핀의 넓은 면이 상방향으로 향하도록 삽입합니다.

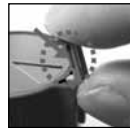

② 방향 지시핀의 측면 돌기와 Knob 내의 돌기가 서로 맞물리도록 되어 있습니다.



③ 방향 지시핀을 20°의 경사각으로 화살표 방향으로 밀어 줍니다.

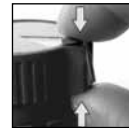

④ 방향 지시핀을 손으로 딸깍 소리가 날 때까지



⑤ 방향 지시핀이 삽입 완료된 상태입니다.

● 방향 지시핀의 삽입



① 화살표 부분에 수직으로 드라이버 또는 송곳 등의 공구를 삽입합니다.



② 화살표 방향으로 공구를 수직으로 세우면 방향 지시핀이 분리됩니다.



③ 방향 지시핀을 분리 후 다른 컬러로 교체 한 상태입니다.

● 방향 지시핀의 삽입



다양한 감각과 고품격 디자인 화를 위해 4종류의 컬러 방향 지시핀을 기본으로 제공합니다. Yellow, Blue, Orange, White

Finger Touch 보호커버 기본장착

